

Manuel d'utilisation

FlexScan® L362T

Moniteur couleur LCD à écran tactile

Il est à vérifier que le système définitif est conforme aux exigences IEC60601-1-1.



SYMBOLES DE SECURITE

Ce manuel utilise les symboles de sécurité présentés ci-dessous. Ils signalent des informations critiques. Veuillez les lire attentivement.



AVERTISSEMENT

Le non respect des consignes données dans un AVERTISSEMENT peut entraîner des blessures sérieuses ou même la mort.



ATTENTION

Le non respect des consignes données dans un ATTENTION peut entraîner des blessures et/ou des dommages au matériel ou au produit.



Indique une action interdite.



Signale la nécessité d'une mise à la terre de sécurité.

Copyright© 2003 EIZO NANA CORPORATION Tous droits réservés. Aucune partie de ce manuel ne peut être reproduite, enregistrée dans un système documentaire, ni transmise, sous quelque forme et par quelque moyen que ce soit, électronique, mécanique ou autre, sans l'autorisation préalable et écrite de EIZO NANA CORPORATION.

EIZO NANA CORPORATION n'est tenu à aucun engagement de confidentialité vis-à-vis des informations ou documents soumis sauf accord préalable de sa part avant réception de ces informations. Tout a été fait pour que ce manuel fournisse des informations à jour, mais les spécifications des moniteurs EIZO peuvent être modifiées sans préavis.

ENERGY STAR est une marque déposée aux Etats-Unis.

VGA est une marque déposée de International Business Machines Corporation.

DPMS est une marque et VESA est une marque déposée de Video Electronics Standards Association.

Windows est une marque déposée de Microsoft Corporation.

PowerManager est une marque de EIZO NANA CORPORATION.

ScreenManager, FlexScan et EIZO sont des marques déposées de EIZO NANA CORPORATION.



EIZO NANA CORPORATION est partenaire du programme ENERGY STAR®, et assure sous sa responsabilité la conformité de ce produit aux recommandations d'économie d'énergie ENERGY STAR.

TABLE DES MATIERES

| | |
|--|-----------|
|  PRECAUTIONS | 4 |
| 1. INTRODUCTION | 9 |
| 1-1. Caractéristiques | 9 |
| 1-2. Contenu du carton..... | 9 |
| 1-3. Réglages et connecteurs | 10 |
| 2. BRANCHEMENT DES CABLES | 12 |
| 2-1. Avant le branchement | 12 |
| 2-2. Branchement du câble de signal | 13 |
| 2-3. Branchement de deux ordinateurs sur le moniteur..... | 15 |
| 2-4. Branchement sonore | 15 |
| 3. ScreenManager | 16 |
| 3-1. Utilisation du programme ScreenManager..... | 16 |
| 3-2. Réglages et valeurs..... | 17 |
| 3-3. Fonctions utiles..... | 18 |
| 4. REGLAGE | 20 |
| 4-1. Réglage de l'écran | 20 |
| 4-2. Réglage de couleur..... | 24 |
| 4-3. Configuration d'économie d'énergie | 26 |
| 5. FIXATION D'UN BRAS SUPPORT | 28 |
| 6. DEPANNAGE | 29 |
| 7. NETTOYAGE | 33 |
| 8. CARACTERISTIQUES | 34 |
| 9. GLOSSAIRE | 37 |
| APPENDIX/ANHANG/ANNEXE | i |

PRECAUTIONS

IMPORTANT!



Ce produit a été réglé spécialement en usine en fonction de la région de destination prévue. Les performances du produit peuvent être différentes de celles indiquées dans les caractéristiques en cas d'utilisation dans une région différente de celle prévue à l'origine.

Pour votre sécurité comme pour la bonne utilisation de l'appareil, veuillez lire cette section ainsi que les indications de sécurité portées sur le moniteur (consultez la figure ci-dessous).

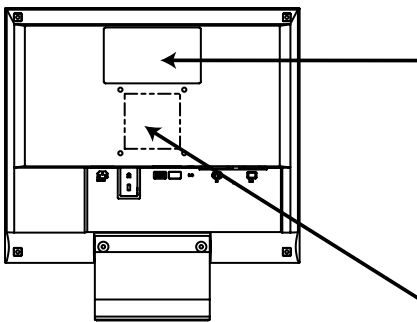



[Emplacements des étiquettes de sécurité]



The equipment must be connected to a grounded main outlet.
 Jordet stikkontakt skal benyttes når apparatet tilkobles datanett.
 Apparaten skall anslutas till jordat nätuttag.
 電源コードのアースは必ず接地してください。
 这设备必须连接至接地主插座。
 100-120V / 200-240V ~ 50 / 60Hz 0.7A-0.6A / 0.4A-0.35A

| | | |
|---|---|---|
|  | CAUTION Risk of electric shock. Do not open. |  |
| ATTENTION Risque de choc électrique. Ne pas ouvrir. | | |
| ACHTUNG Gefahr des elektrischen schlages. Rückwand nicht entfernen. | | |
| 小心 有触电的风险。请勿打开。 | | |
| 警告：高压注意 サービスマン以外の方は裏ふたをあげないでください。内部には高電圧部分が多くあり、万一さわると危険です。 | | |

[Symboles sur l'appareil]

| Symbole | Emplacement | Signification du symbole |
|---|------------------------------------|--|
|  | Avant Panneau de commande | Bouton d'alimentation Appuyez pour allumer ou éteindre le moniteur. |
|  | Arrière Plaque d'identification | Courant alternatif |
|  | Arrière Plaque d'identification | Avertissement sur les dangers électriques |
|  | Arrière Plaque d'identification | Attention Consultez la section SYMBOLES DE SECURITE de ce manuel. |

AVERTISSEMENT

Si le moniteur fume, sent le brûlé ou émet des bruits anormaux, débranchez immédiatement tous les cordons secteur et prenez contact avec votre revendeur.

Il peut être dangereux de tenter d'utiliser un moniteur au fonctionnement défectueux.

Ne pas démonter la carrosserie ni modifier le moniteur.

Le démontage de la carrosserie ou la modification du moniteur peuvent causer un choc électrique ou une brûlure.



Confiez toute intervention à un technicien qualifié.

Ne tentez pas de dépanner vous-même cet appareil, l'ouverture ou la dépose des capots vous expose à des tensions dangereuses ou à d'autres dangers.

Eloignez les petits objets ou les liquides de l'appareil.

L'introduction accidentelle de petits objets ou de liquide dans les fentes de ventilation de la carrosserie peuvent entraîner un choc électrique, un incendie ou des dégâts. Si du liquide se répand sur ou à l'intérieur de l'appareil, débranchez immédiatement le cordon secteur. Faire contrôler l'appareil par un technicien qualifié avant de l'utiliser à nouveau.

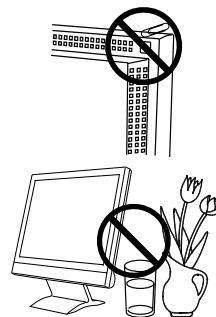

Placez le moniteur sur une surface stable et robuste.

Il y a risque de chute de l'appareil sur une surface inappropriée, qui pourrait entraîner des blessures ou endommager l'appareil. En cas de chute, débranchez immédiatement le cordon secteur et faites contrôler l'appareil par un technicien qualifié avant de l'utiliser à nouveau. Toute utilisation de l'appareil après une chute peut entraîner un incendie ou un choc électrique.



Choisissez bien l'emplacement du moniteur.

Il y a risques de dégâts à l'appareil, d'incendie ou de choc électrique.

- * Ne pas utiliser à l'extérieur.
- * Ne pas utiliser dans des moyens de transport (bateau, avion, trains, automobiles, etc).
- * Ne pas installer l'appareil dans un environnement poussiéreux ou humide.
- * Ne pas installer l'appareil à un endroit exposé directement à la vapeur d'eau.
- * Ne pas placer l'appareil près des appareils de chauffage ou d'humidification.



AVERTISSEMENT

Gardez les sacs plastique d'emballage hors de portée des enfants pour éviter tout risque d'étouffement.



Utilisez le cordon secteur fourni pour le branchement sur la prise secteur standard dans votre pays. Vérifiez la tension d'épreuve du cordon secteur.

Tout autre branchement peut présenter des risques d'incendie ou de choc électrique.

Pour débrancher le cordon secteur, tirez fermement sur la fiche exclusivement.

Ne jamais tirer sur le câble, au risque d'endommager le cordon ce qui pourrait causer un incendie ou un choc électrique.



L'appareil doit être relié à une prise avec terre.

Tout autre branchement peut présenter des risques d'incendie ou de choc électrique.



Utilisez la tension correcte.

- * L'appareil a été conçu pour utilisation avec une tension de secteur particulière. L'utilisation sur une tension différente de celle spécifiée dans ce manuel pourrait causer un choc électrique, un incendie ou d'autres dégâts.
- * Ne surchargez pas les circuits d'alimentation électrique au risque de causer un incendie ou un choc électrique.
- * Pour un branchement correct du cordon secteur, branchez-le dans le réceptacle du moniteur et directement sur une prise murale. Tout autre branchement peut présenter des risques d'incendie ou de choc électrique.

Traitez correctement le cordon secteur.

- * Ne faites pas passer le cordon sous le moniteur ou autre objet lourd.
 - * Ne pas tirer sur le câble et ne pas le fixer.
- Cessez d'utiliser tout cordon secteur endommagé. L'utilisation d'un câble défectueux peut entraîner un incendie ou un choc électrique.



Ne touchez pas au cordon secteur ni à la fiche s'ils émettent des étincelles.

Ne touchez pas à la fiche, au cordon secteur ni au câble si des étincelles apparaissent. Vous risqueriez un choc électrique.

AVERTISSEMENT

Pour fixer un bras support, consultez la documentation du bras pour fixer correctement le moniteur et serrez les vis.

Un mauvais montage pourrait se traduire par une séparation de l'appareil qui pourrait l'endommager ou causer une blessure. En cas de chute de l'appareil, demandez conseil à votre revendeur. N'utilisez pas un appareil endommagé. L'utilisation d'un appareil endommagé peut entraîner un incendie ou un choc électrique.

Pour refixer le socle inclinable, utilisez les mêmes vis et serrez-les correctement.

Ne touchez pas un panneau LCD endommagé à mains nues.

Les cristaux liquides qui peuvent s'écouler du panneau sont toxiques par contact avec les yeux ou la bouche. En cas de contact de la peau ou du corps avec le panneau, lavez immédiatement à grande eau. En cas de symptôme anormal ou de malaise, veuillez consulter votre médecin.

Observez les règlements locaux concernant l'élimination écologique de ce produit.

Le rétro-éclairage fluorescent du panneau LCD contient du mercure.

ATTENTION

Procédez avec précaution pour transporter l'appareil.

Débranchez le cordon secteur et les câbles pour déplacer l'appareil. Il est dangereux de déplacer l'appareil sans débrancher le cordon. Vous risquez de vous blesser ou d'endommager l'appareil.

Pour manipuler l'appareil, saisissez-le fermement à deux mains par le bas et vérifiez que le panneau LCD est dirigé vers l'extérieur avant de le soulever.

Une chute de l'appareil pourrait l'endommager ou causer des blessures.

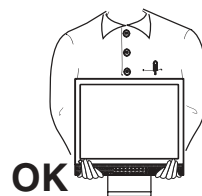

N'obstruez pas les fentes de ventilation de la carrosserie.

- * Ne placez jamais de livres ni autres papiers sur les fentes de ventilation.
- * N'installez pas le moniteur dans un espace confiné.
- * N'utilisez pas le moniteur couché sur le côté ni à l'envers.

Toutes ces utilisations risquent d'obstruer les fentes de ventilation et d'empêcher une circulation d'air normale, et vous font risquer un incendie ou d'autres dégâts.



ATTENTION

Ne jamais toucher aux fiches électriques avec les mains humides.

Tout contact avec la fiche électrique les mains humides peut être dangereux et peut causer un choc électrique.



Utilisez une prise électrique facilement accessible.

Ceci vous permettra de débrancher rapidement l'appareil en cas de problème.

Nettoyez régulièrement les alentours de la prise.

L'accumulation de poussière, d'eau ou d'huile sur la fiche ou la prise peut entraîner un incendie.

Débranchez le moniteur avant de le nettoyer.

Le nettoyage du moniteur sous tension peut causer un choc électrique.

Si l'appareil ne doit plus être utilisé pendant un certain temps, débranchez le câble secteur de la prise murale par sécurité comme pour éviter toute consommation électrique.

Panneau LCD

Le panneau peut comporter des pixels défectueux. Ces pixels se présentent sous forme de points plus sombres ou plus lumineux sur l'écran. C'est une caractéristique du panneau LCD, et non pas un défaut du produit.

Le rétro-éclairage du moniteur LCD n'est pas éternel.

Si l'écran s'assombrit ou scintille, prenez contact avec votre revendeur.

N'appuyez pas violemment sur le panneau ou sur ses bords, vous risquez d'endommager l'écran. Des traces peuvent persister sur l'écran si l'image est sombre ou noire. Des pressions répétées sur l'écran peuvent le détériorer ou endommager le panneau LCD. L'affichage d'un écran blanc peut faciliter la disparition des traces.

Ne frottez pas l'écran et évitez d'appuyer dessus avec des objets coupants ou pointus, par exemple un stylo ou un crayon, qui peuvent endommager le panneau. Ne tentez jamais de le nettoyer à sec avec du tissu, au risque de le rayer.

1. INTRODUCTION

Merci beaucoup pour votre choix d'un moniteur couleur EIZO.

1-1. Caractéristiques

≠ Double entrée

≠ Conforme à la norme d'entrée numérique DVI (p.37) (TMDS (p.38)).

≠ Fréquence de balayage horizontal: Analogique 24 - 61 kHz

Numérique 31 - 49 kHz

Fréquence de balayage vertical: Analogique 55 - 75 Hz

Numérique 59 - 61 Hz (texte VGA: 70 Hz)

Résolution: 0,8 M pixels (1024 points x 768 lignes)

≠ Réglage automatique

≠ Compatible avec la norme sRGB (p.38)

≠ Système de haut-parleur incorporé

≠ Ecran tactile fourni

1-2. Contenu du carton

Veuillez prendre contact avec votre revendeur si l'un ou l'autre des éléments ci-dessous est manquant ou endommagé.

≠ Moniteur LCD

≠ Cordon secteur

≠ Câble de signal (MD-C87/100)

≠ Câble pour écran tactile (FD-C38)

≠ Câble stéréo mini-jack

≠ Manuel d'utilisation

≠ Référence rapide de ScreenManager

≠ GARANTIE LIMITÉE

≠ Vis de fixation : M4 x 12 (mm) x 4 pièces

≠ CD-ROM pour écran tactile (contenu : pilote d'écran tactile, manuel d'utilisation)

NOTE

≠ Veuillez conserver les matériaux d'emballage pour tout déplacement ultérieur.

≠ Pour l'installation du pilote d'écran tactile, consultez les instructions du CD-ROM.

1-3. Réglages et connecteurs

Avant

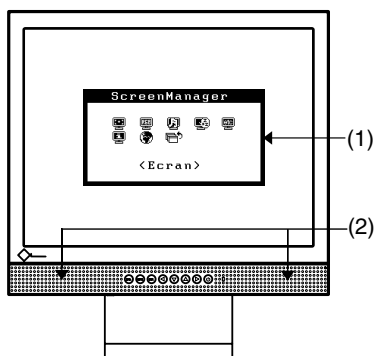

Panneau de commandes

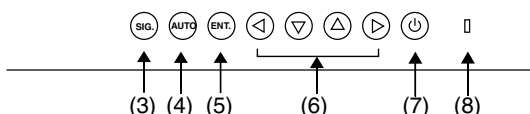

- (1) ScreenManager®
- (2) Haut-parleur¹

| | |
|-------------------|---|
| Réglage de volume | Appuyez sur les boutons droit et gauche. |
| Muet | Appuyez sur le bouton haut ou bas pendant quelque temps après appui sur le bouton droit ou gauche pour afficher la barre de réglage de volume. Appuyez sur le bouton droit ou gauche pour couper le son. |

- (3) Bouton de sélection de signal d'entrée
- (4) Bouton de réglage automatique
- (5) Bouton Entrée
- (6) Boutons de commande (haut, bas, gauche, droit)
- (7) Bouton d'alimentation
- (8) Témoin d'alimentation²

| | |
|------------------------------|---|
| Bleu | Fonctionnement |
| Jaune | Economie d'énergie |
| Jaune clignotant (2 éclairs) | Mode économie d'énergie numérique seulement |
| Jaune clignotant lentement | Eteint |

¹ Pour le branchement sonore, voir page 15.

² Consultez la page 18 pour l'état du témoin d'alimentation pendant le délai d'extinction.

Arrière

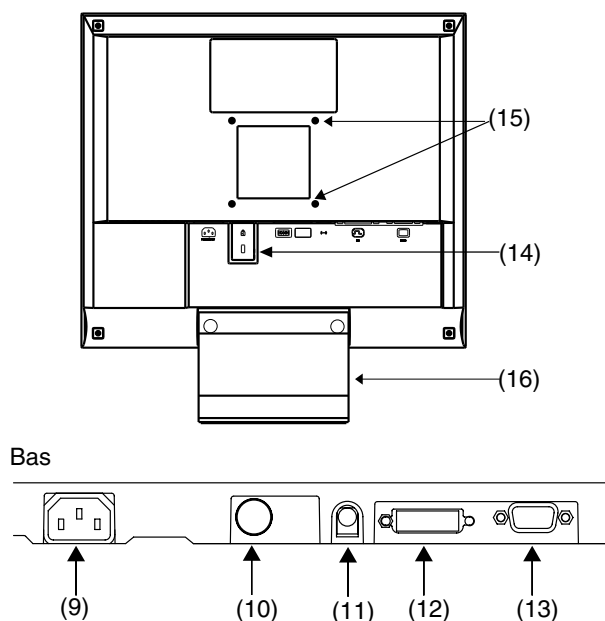

- (9) Connecteur d'alimentation
- (10) Port RS-232C (mini DIN 6 pin)
- (11) Sortie ligne externe (mini-jack stéréo)
- (12) Connecteur d'entrée DVI-D (SIGNAL1)
- (13) Connecteur d'entrée D-sub mini 15 broches (SIGNAL 2)
- (14) Fente pour le verrou de sécurité ^{*3}
- (15) 4 trous de fixation d'un bras support ^{*4}
- (16) Socle (amovible)^{*4}

^{*3} Pour fixation d'un câble antivol. Ce verrou est compatible avec le système de sécurité MicroSaver de Kensington.

Pour plus de détails, veuillez consulter :
 Kensington Technology Group
 2855 Campus Drive, San Mateo, CA 94403 USA
 Tel: 800-650-4242, x3348
 Intl: 650-572-2700, x3348 / Fax: 650-572-9675
<http://www.kensington.com>

^{*4} Le moniteur LCD peut être utilisé avec un bras support en option après dépose du support (voir page 28).

2. BRANCHEMENT DES CABLES

2-1. Avant le branchement

Avant de brancher votre moniteur à l'ordinateur, modifiez les réglages d'affichage (résolution (p.38) et fréquence) en fonction du tableau ci-dessous.

NOTE

- # Les modes d'affichage de résolution inférieure telle que 640 x 480 sont automatiquement agrandis vers le mode d'affichage maximal (1024 x 768), certaines lignes des caractères peuvent sembler brouillées. Dans ce cas, utilisez la fonction <Lissage> pour afficher correctement les lignes. (p.22)
- # Si votre ordinateur et votre carte graphique sont compatibles avec la norme VESA DDC, la résolution et la fréquence d'affichage appropriées sont réglées automatiquement dès le branchement de l'écran sur l'ordinateur, sans autre réglage manuel.

Entrée analogique

| Résolution | Fréquence | Fréquence de point | Remarques |
|------------|-----------|----------------------|------------|
| 320 x 200 | 70 Hz | 79 MHz (maximale) | VGA |
| 640 x 480 | ~75 Hz | | VGA, VESA |
| 720 x 400 | 70 Hz | | Texte VESA |
| 800 x 600 | 75 Hz | | VESA |
| 1024 x 768 | ~75 Hz | | VESA |

Entrée numérique

| Résolution | Fréquence | Fréquence de point | Remarques |
|------------|-----------|----------------------|-----------|
| 640 x 480 | 60 Hz | 66 MHz (maximale) | VGA |
| 720 x 400 | 70 Hz | | Texte VGA |
| 800 x 600 | 60 Hz | | VESA |
| 1024 x 768 | 60 Hz | | VESA |

2-2. Branchement du câble de signal

NOTE

⚠ Vérifiez que l'ordinateur et le moniteur sont tous les deux éteints.

1. Branchez le câble de signal sur le connecteur à l'arrière du moniteur et l'autre extrémité du câble sur le connecteur vidéo de l'ordinateur.

Fixez les prises en serrant les vis.

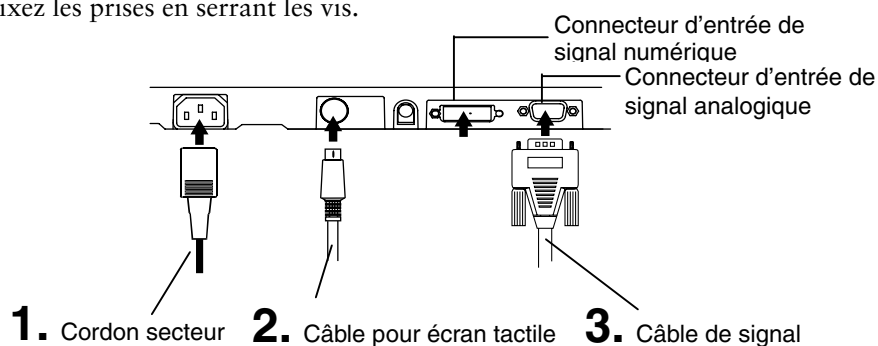

Entrée analogique

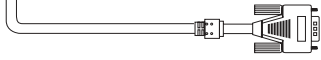
| Câble de signal | Connecteur du PC | PC |
|---|--|--------------------------|
| Câble de signal (fourni, MD-C87/100)  | Connecteur de sortie vidéo / 15 broches D-Sub mini Connecteur d'entrée (moniteur) / 15 broches D-Sub mini | Carte graphique standard |

Entrée numérique

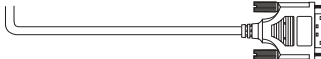
| Câble de signal | Connecteur du PC | PC |
|---|--|---------------------------|
| FD-C39 (en option)  | Connecteur de sortie vidéo / DVI Connecteur d'entrée (moniteur) / DVI | Carte graphique numérique |

2. Branchez le câble pour écran tactile fourni sur le port RS-232C du moniteur. Branchez ensuite l'autre extrémité du câble sur le port COM de l'ordinateur.

NOTE

Pour utiliser le moniteur sans le câble du panneau tactile, désinstallez le pilote d'écran tactile de l'ordinateur. Sinon vous risquez un blocage de l'ordinateur.

3. Branchez le cordon secteur dans le réceptacle à l'arrière du moniteur. Branchez l'autre extrémité du cordon sur une prise murale.

⚠ AVERTISSEMENT

Utilisez le cordon secteur livré pour branchement sur les prises secteur standard de votre pays.

Ne dépassez pas la tension préconisée pour le cordon secteur.

Tout autre branchement peut présenter des risques d'incendie ou de choc électrique.

L'appareil doit être relié à une prise avec terre.

Tout autre branchement peut présenter des risques d'incendie ou de choc électrique.



4. Allumez le moniteur par l'interrupteur principal avant d'allumer l'ordinateur.

Le témoin d'alimentation du moniteur doit s'allumer (en bleu).

Si une image n'apparaît pas, consultez la section « 6. DEPANNAGE » (p.29) pour savoir comment procéder.

Après usage, éteignez l'ordinateur et le moniteur.

NOTE

Réglez la luminosité de l'écran en fonction de la luminosité environnante. Un écran trop lumineux ou trop sombre peut causer une fatigue visuelle.

Prévoir des pauses si nécessaire. Nous suggérons une pause de 10 minutes par heure.

2-3. Branchement de deux ordinateurs sur le moniteur

Il est possible de brancher deux ordinateurs sur le moniteur par les entrées DVI et D-Sub à l'arrière.

Choix de l'entrée active

Le bouton de sélection du signal d'entrée en face avant permet de sélectionner l'entrée DVI ou D-Sub à tout moment. Chaque pression sur ce bouton fait passer d'une entrée à l'autre. A la commutation du signal, le type de signal d'affichage (Analogique ou numérique) apparaît quelques secondes.

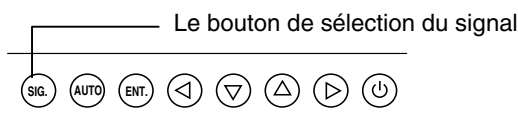

2-4. Branchement sonore

NOTE

- ⚠ Eteignez toujours le moniteur et les appareils audio ou ordinateurs pour brancher ou débrancher un périphérique audio (ordinateur ou lecteur de CD) sur le moniteur.
- ⚠ Utilisez le câble mini-jack stéréo livré pour le branchement des périphériques audio ou ordinateurs sur le moniteur.

1. Branchez le câble mini-jack stéréo sur le connecteur entrée ligne externe du moniteur.
2. Branchez l'autre extrémité du câble mini-jack stéréo sur la sortie ligne des périphériques audio.

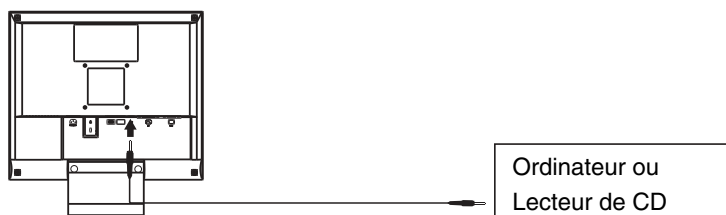

Réglage de volume

| | |
|-------------------------|--|
| Réglage de volume | Appuyez sur les boutons droit et gauche. |
| Muet | Appuyez sur le bouton haut ou bas pendant quelque temps après appui sur le bouton droit ou gauche pour afficher la barre de réglage de volume. |
| Désactiver le mode Muet | Appuyez sur le bouton droit ou gauche. |

NOTE

- ⚠ Le menu <Son> de ScreenManager permet aussi de régler le son.

3. ScreenManager

3-1. Utilisation du programme ScreenManager

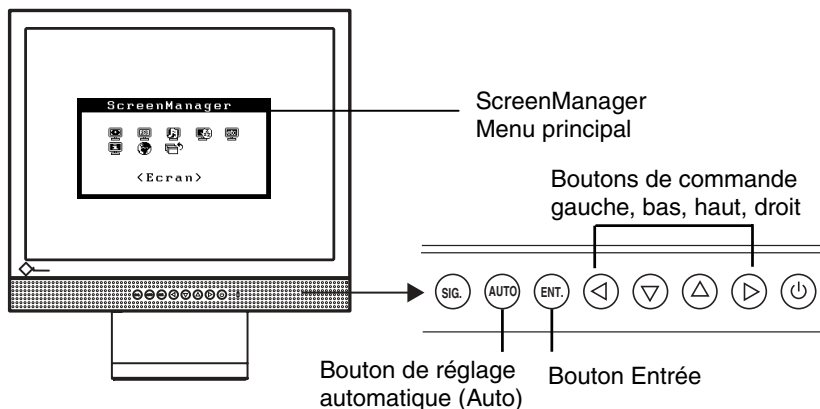

1. Entrée dans le programme ScreenManager

Appuyez une fois sur le bouton Entrée pour afficher le menu principal de ScreenManager.

2. Modification des réglages

- (1) Sélectionnez l'icône de sous-menu voulue à l'aide des boutons de commande et appuyez sur le bouton Entrée. Le sous-menu apparaît.
- (2) Utilisez les boutons de commande pour sélectionner l'icône de réglage voulue et appuyez sur le bouton Entrée. Le menu de réglage apparaît.
- (3) Utilisez les boutons de commande pour effectuer le réglage, appuyez ensuite sur le bouton Entrée pour l'enregistrer.

3. Sortie de ScreenManager

- (1) Pour revenir au bas, puis sur le bouton Entrée.
- (2) Pour quitter ScreenManager menu principal, sélectionnez l'icône <Retour> ou appuyez deux fois sur le bouton, sélectionnez l'icône <Quitter> ou appuyez deux fois sur le bouton bas, puis sur le bouton Entrée.

NOTE

Un double-clic sur le bouton Entrée permet de quitter le menu de ScreenManager à tout moment.

3-2. Réglages et valeurs

Le tableau ci-dessous résume les réglages et paramètres de ScreenManager.

« * » signale les réglages réservés à l'entrée analogique et « ** » les réglages réservés à l'entrée numérique.

| Menu principal | Sous-menu | Référence |
|------------------|---|---|
| Ecran | Horloge | * |
| | Phase | * |
| | Position | * |
| | Niveau | * |
| | Lissage | |
| Color | Luminosité | |
| | Mode Couleur | |
| | ∉ Personnalisé | |
| | Température | |
| | Gamma | |
| | Saturation | |
| | Nuance | |
| | Gain | |
| | Restaurer | |
| | ∉ sRGB | |
| Son | Volume | Règle le volume sonore. |
| | Muet | Coupe le son |
| PowerManager | DVI DMPM | ** |
| | VESA DPMS | * |
| | Son | |
| Autres fonctions | Signal d'entrée | Règle la sélection de signal d'entrée automatique ou manuelle (p.19) |
| | Délai d'extinction | Règle l'économie d'énergie (p.18) |
| | Sélection VGA | Règle le mode d'affichage (p. 30) |
| | Position du Menu | Règle la position du menu. |
| | Translucide | Définit la transparence du menu. |
| | Veille Menu | Fixe le temps d'affichage du menu. |
| | Restaurer | Revient aux réglages d'usine (p.35) |
| Informations | Informations | Pour consulter les paramètres de ScreenManager, le nom du modèle, le numéro de série et le temps d'utilisation ¹ . |
| Langue | Anglais, allemand, français, espagnol, italien et suédois | Pour sélectionner la langue d'affichage de ScreenManager. |

¹ Suite aux contrôles en usine, le temps d'utilisation peut être différent de 0 lors de la livraison.

3-3. Fonctions utiles

Verrouillage des réglages

La fonction « verrouillage des réglages » permet d'éviter toute modification accidentelle.

| | |
|---------------|---|
| Verrouillé | ☞ Réglages par le bouton de réglage automatique et les paramètres de ScreenManager. |
| Déverrouiller | ☞ Réglages de luminosité par les boutons de commande. ☞ Réglage de volume sonore par les boutons de commande ☞ Bouton de sélection de signal d'entrée |

[Pour verrouiller]

- (1) Eteignez le moniteur par l'interrupteur principal.
- (2) Appuyez sur le bouton de réglage automatique en allumant le moniteur.

[Pour déverrouiller]

- (1) Eteignez le moniteur par le bouton d'alimentation.
- (2) Puis maintenez enfoncé le bouton de réglage automatique en le rallumant.

Délai d'extinction

La fonction de délai d'extinction fait passer automatiquement le moniteur en veille après un certain temps d'inactivité. Cette fonction permet de réduire les effets de rémanence d'image (p.38) sur les moniteurs LCD laissés allumés longtemps sans activité.

[Procédure]

- (1) Sélectionnez < Mise en veille > dans le menu < Autres Fonctions > de ScreenManager.
- (2) Sélectionnez « Activer » et appuyez sur les boutons gauche et droit pour régler la période d'inactivité (1 à 23 heures).

[Délai d'extinction]

| Ordinateur | Moniteur | Témoin |
|--|--|----------------------------|
| Durée d'activité (1H~23H) | Fonctionnement | Bleu |
| 15 dernières minutes du délai d'extinction | Avertissement préalable (avec signal sonore) ^{*1} | Clignotant bleu |
| Après le délai d'inactivité | Eteint | Jaune clignotant lentement |

*1 Un avertissement préalable (clignotement de la diode bleue) est activé 15 minutes avant l'extinction automatique du moniteur. Pour retarder cette extinction, appuyez sur le bouton d'alimentation pendant l'avertissement préalable. Le moniteur fonctionnera alors pendant 90 minutes de plus.

[Procédure de restauration]

Appuyez sur l'interrupteur principal.

NOTE

☞ La fonction de délai d'extinction est aussi active quand PowerManager est actif, mais il n'y a pas d'avertissement préalable avant l'extinction automatique du moniteur.

Fonction de disparition du logo EIZO

A l'allumage par le bouton en face avant, le logo EIZO apparaît pendant un certain temps. Cette fonction permet d'afficher ou non ce logo. (Par défaut le logo apparaît).

[Pour ne pas afficher le logo]

- (1) Eteignez le moniteur par l'interrupteur d'alimentation en face avant.
- (2) Maintenez enfoncé le bouton Entrée en rallumant le moniteur.

[Pour afficher]

- (1) Eteignez le moniteur par l'interrupteur d'alimentation.
- (2) Maintenez enfoncé le bouton Entrée en rallumant le moniteur.

Fonction de sélection automatique du signal d'entrée

Le moniteur détecte automatiquement le signal sur l'entrée et affiche ce signal.

Branchement de deux ordinateurs sur le moniteur

Quand un ordinateur est éteint ou entre en mode d'économie d'énergie, le moniteur affiche automatiquement l'autre signal.

Utilisez ScreenManager pour passer la sélection de signal d'entrée en manuel.

[Procédure]

- (1) Sélectionnez <Signal d'entrée> dans le menu <Autres fonctions>.
- (2) Sélectionnez « Manuel ».

4. REGLAGE

Le moniteur affiche correctement l'image de l'entrée numérique en fonction des paramètres prédéfinis. Réglez la luminosité (p.23).

4-1. Réglage de l'écran

Les réglages d'écran du moniteur LCD doivent permettre de réduire le scintillement de l'écran comme de l'adapter à sa position. Il n'y a qu'une seule position correcte pour chaque mode d'affichage. Il est aussi recommandé de faire appel aux fonctions de ScreenManager lors de la première installation de l'écran ou à chaque modification matérielle du système.

Procédure de réglage

NOTE

Laissez chauffer le moniteur LCD au moins 20 minutes avant toute tentative de réglage.

1. Appuyez sur le bouton de réglage automatique en face avant.

Le message « Appuyez à nouveau pour confirmer. (Réglages perdus) » apparaît, il reste affiché 5 secondes à l'écran. Appuyez à nouveau sur le bouton de réglage automatique pendant l'affichage du message pour régler automatiquement l'horloge, la phase et la position de l'écran. Si vous ne souhaitez pas effectuer ce réglage automatique, n'appuyez pas à nouveau sur le bouton de réglage automatique.

NOTE

La fonction de cadrage automatique est destinée aux ordinateurs PC sous Windows. Elle peut ne pas fonctionner correctement dans les cas suivants. Avec un compatible PC sous MS-DOS (sans Windows). Avec un motif de fond d'écran ou de papier peint noir. Certains signaux de cartes graphiques peuvent ne pas donner de bons résultats

Si le bouton de réglage automatique ne donne pas les résultats voulus, réglez manuellement l'écran par les procédures indiquées ci-dessous. S'il est possible d'obtenir l'écran voulu, passez à l'étape 4.

- 2.** Nous recommandons d'utiliser le motif de bureau présenté sur le schéma ci-dessous.

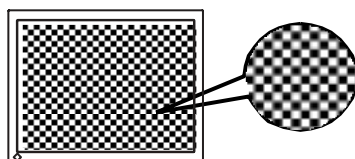

NOTE

≠ Un réglage plus précis est possible par le programme « Screen Adjustment program ». Ce programme peut être téléchargé sur la page d'accueil EIZO (<http://www.eizo.com/>).

- 3.** Réglage par le menu <Ecran> de ScreenManager.

- (1) Des barres verticales apparaissent à l'écran

↓  Utilisez le réglage <Horloge>(p.37).

Sélectionnez <Horloge> pour éliminer les barres verticales à l'aide des boutons de commande droit et gauche.

Ne gardez pas le doigt appuyé sur les boutons de commande, la valeur de réglage changerait trop rapidement, il peut dans ce cas être difficile de trouver le point de réglage approprié. En cas d'apparition de scintillement horizontal, d'image floue ou de barres, passez au réglage de <Phase> comme indiqué ci-dessous.

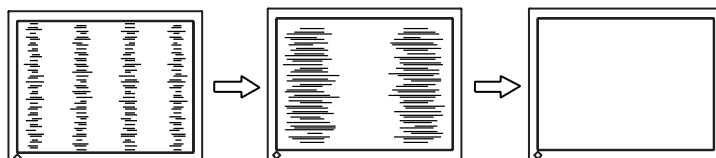

- (2) Des barres horizontales apparaissent à l'écran.

↓  Utilisez le réglage <Phase>(p.37).

Sélectionnez <Phase> pour éliminer le scintillement horizontal, le flou ou les barres, à l'aide des boutons droit et gauche.

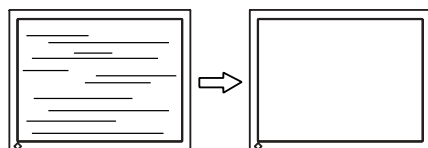

NOTE

≠ Les barres horizontales peuvent ne pas disparaître complètement, selon l'ordinateur utilisé.

(3) La position de l'image est incorrecte.

⇓  Utilisez le réglage <Position>.

La position correcte d'affichage du moniteur est unique, parce que le nombre et la position des pixels sont fixes. Le réglage « Position » permet de déplacer l'image vers cette position correcte.

Sélectionnez <Position> et réglez la position à l'aide des boutons haut, bas, gauche et droit. Si des barres verticales de distorsion apparaissent après le réglage de <Position>, revenez au réglage <Horloge> et répétez la procédure décrite précédemment. Horloge⇓ Phase⇓ Position

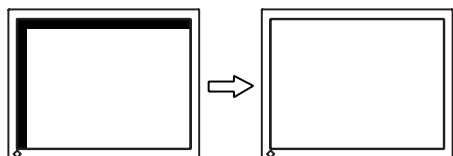

4. Pour régler la plage de signal de sortie (plage dynamique) du signal.

⇓  Utilisez le menu <Niveau> (p.37) du menu <Ecran>.

Ce réglage modifie le niveau du signal de sortie pour permettre l'affichage de la totalité de la palette de couleurs (256 couleurs).

Appuyez sur le bouton de réglage automatique en face avant quand le menu <Niveau> est affiché pour régler automatiquement la plage de signal. L'écran s'efface un moment, puis règle la plage pour afficher la totalité de la palette de couleurs du signal de sortie actif.

5. Pour lisser les textes flous des images agrandies à basses résolutions.

⇓  Utilisez le réglage <Lissage>.

<Lissage> donne des lettres ou des lignes mieux définies.

Sélectionnez <Lissage> sur le menu Ecran et désactivez le réglage.

NOTE

⚠ Le "lissage" est désactivé dans la résolution 1024 x 768.

⚠ L'image est agrandie, donc le texte peut rester légèrement flou.

6. Pour régler la luminosité de l'écran.

↓  Utilisez le réglage < Luminosité >.

Cette luminosité est commandée par l'intensité du rétro-éclairage.

Sélectionnez <Luminosité> sur le menu Ecran et utilisez les boutons haut et bas pour le réglage.

NOTE

≠ Les boutons haut et bas permettent aussi de régler directement la luminosité.

Appuyez sur le bouton Entrée pour enregistrer les paramètres et quitter le programme après le réglage.

4-2. Réglage de couleur



Le menu < Couleur > de ScreenManager permet de modifier la couleur de l'écran. Le <Mode couleur> permet de sélectionner le <Mode personnalisé> (pour régler les paramètres de couleur en fonction de vos préférences) ou le mode <sRGB>.





Pour l'entrée analogique, effectuez le réglage de « Niveau » (p.22) avant le réglage de couleur.

NOTE

- ⚠ Laissez chauffer le moniteur LCD au moins 20 minutes avant toute tentative de réglage. (Laissez le moniteur chauffer au moins 20 minutes avant toute tentative de réglage).
- ⚠ La fonction <Restaurer> du menu <Couleur> ramène aux réglages de couleur par défaut (sauf pour <Niveau>).
- ⚠ Les valeurs affichées en pourcentage correspondent au niveau de ce réglage particulier. Ils ne doivent servir que de référence. (L'obtention d'un écran uniformément blanc ou noir nécessite souvent des valeurs de pourcentages différentes).

Contenu des réglages

| Menu | Mode Couleur | | Description de la fonction | Plage de réglage |
|--|--------------|------|---------------------------------------|--|
| | Personnalisé | sRGB | | |
| Luminosité  | . | . | Réglage de la luminosité de l'écran | 0 ∽ 100% |
| Température (p.38)  | . | - | Pour régler la température de couleur | 4 000 ∽ 10 000 K par incréments de 500 K (y compris 9300 K). La valeur par défaut est désactivé (blanc normal) |
| NOTE ⚠ Les valeurs présentées en Kelvin ne sont données que pour référence. ⚠ Le réglage d'une température de couleur inférieure à 4 000K ou supérieure à 10 000 K désactive le réglage de température de couleur. (Le réglage de température n'est plus accessible). | | | | |
| Gamma (p.37)  | . | - | Pour régler la valeur de gamma | 1,8 ∽ 2,6 |
| NOTE ⚠ Pour le réglage de la valeur de gamma, il est recommandé d'utiliser une entrée de signal numérique. Pour utiliser le moniteur avec des signaux analogiques, réglez la valeur de gamma entre 1,8 et 2,2. | | | | |

| Menu | Mode Couleur | | Description de la fonction | Plage de réglage |
|--|--------------|------|---|---|
| | Personnalisé | sRGB | | |
| Saturation  | . | - | Pour modifier la saturation | -128 ∩ 127 La <Saturation> est réglable de -16 à 16. La valeur minimale (-128) passe l'image en monochrome. |
| | | | NOTE Le réglage de « Saturation » peut empêcher l'affichage de certaines couleurs. | |
| Nuance  | . | - | Pour modifier la couleur de la peau, etc. | -32 ∩ 32 |
| | | | NOTE Le réglage de « Nuance » peut empêcher l'affichage de certaines couleurs. | |
| Gain (p.37)  | . | - | Pour modifier chaque couleur individuellement (rouge, vert et bleu) | 0 ∩ 100% Le réglage des composantes rouge, verte et bleue pour chaque mode permet de définir un mode de couleur personnalisé. Affichez une image sur fond blanc ou gris pour régler le gain. |
| | | | NOTE Les valeurs présentées en pourcentage ne sont données que pour référence. Le réglage de <Température> désactive le réglage de <Gain>. Le Gain revient à la valeur par défaut. | |
| Restaurer  | . | - | Pour ramener les paramètres de couleur du mode sélectionné aux valeurs par défaut. | Sélectionnez « Restaurer ». |

4-3. Configuration d'économie d'énergie

Le menu <PowerManager> de ScreenManager permet de configurer l'économie d'énergie du moniteur.

NOTE

Pour contribuer activement à l'économie d'énergie, éteignez le moniteur quand vous ne l'utilisez pas. Il est recommandé de débrancher le moniteur pour éliminer toute consommation électrique.

Entrée analogique

Ce moniteur est compatible avec VESA DPMS (p.38).

[Procédure]

- (1) Réglez les paramètres d'économie d'énergie de l'ordinateur.
- (2) Sélectionnez « VESA DPMS » dans le menu <PowerManager>.

[Système d'économie d'énergie]

| Ordinateur | | Moniteur | Témoin |
|--------------------|----------------------------|--------------------|--------|
| Fonctionnement | | Fonctionnement | Bleu |
| Economie d'énergie | STAND-BY SUSPEND OFF | Economie d'énergie | Jaune |

Actionnez la souris ou le clavier pour rétablir l'affichage normal.

Entrée numérique

Ce moniteur est compatible avec la spécification DVI DMPM.(p.37)

[Procédure]

- (1) Réglez les paramètres d'économie d'énergie de l'ordinateur.
- (2) Sélectionnez « DVI DMPM » dans le menu <PowerManager>.

[Système d'économie d'énergie]

| Ordinateur | | Moniteur | Témoin |
|--------------------|--|----------------------------------|---------------------------------|
| Fonctionnement | | Fonctionnement | Bleu |
| Economie d'énergie | | Economie d'énergie | Jaune |
| Eteint | | Economie d'énergie ^{*1} | Jaune clignotant (2 éclairs) |

^{*1} Les économies d'énergie par extinction de l'ordinateur ne sont possibles qu'en choisissant « Manuel » sur le menu <Signal d'entrée> de ScreenManager.

Actionnez le clavier ou la souris pour restituer l'image normale à la sortie du mode d'économie d'énergie de l'ordinateur.

Allumez l'ordinateur pour revenir à un écran normal depuis le mode veille.

Economie d'énergie pour les haut-parleurs

Quand le moniteur est en mode économie d'énergie, le son du haut-parleur est aussi coupé.

[Procédure]

- (1) Réglez les paramètres d'économie d'énergie de l'ordinateur.
- (2) Sélectionnez <Son>.
- (3) Sélectionnez « Désactiver ». (« Activer » est sélectionné pour conserver le son).

5. FIXATION D'UN BRAS SUPPORT

Le moniteur LCD est utilisable avec un bras support après dépose du socle inclinable et fixation du bras sur le moniteur.

L'utilisation de notre bras support ou socle en option est recommandée. (Demandez plus d'informations à votre revendeur local.)

NOTE

Si vous souhaitez utiliser le bras support d'une autre marque, veuillez vérifier auparavant les points suivants.

- Espacement des trous sur le patin du bras : 75 mm x 75 mm (compatible VESA)
- Poids maximal supportable : poids total du moniteur (sans support) et du matériel de branchement, par exemple câble.
- Le bras doit être approuvé TÜV/GS.

Branchez les câbles après la fixation du bras support.

Installation

1. Couchez le moniteur LCD comme indiqué ci-dessous. Prendre garde à ne pas rayer l'écran.
2. Déposez le socle inclinable en retirant les vis (2 vis M4 x 10 mm).
3. Fixez correctement un bras support sur le moniteur LCD.

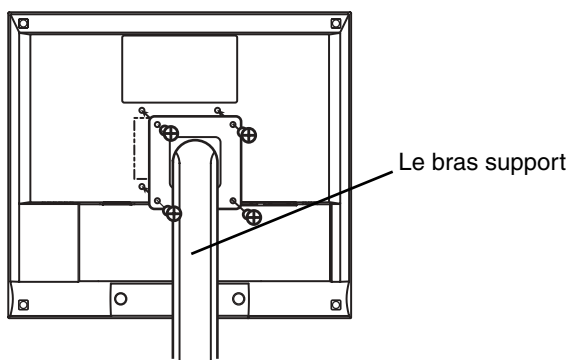

4 vis de fixation (livrées) : M4 x 12 mm

6. DEPANNAGE

Si un problème persiste après application des corrections proposées, veuillez prendre contact avec un revendeur EIZO.



≠ Pas d'image : Voir No.1 ~ No.2

≠ Problèmes d'image : Voir No.3 ~ No.9

≠ Autres problèmes : Voir No.10~ No.13

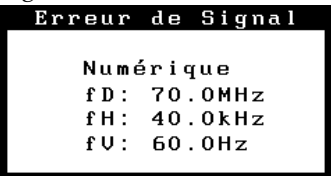
≠ Problèmes d'écran tactile : Voir No.14~ No.17

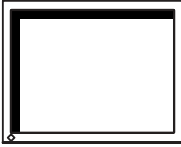
| Problèmes | Points à vérifier et solutions possibles |
|---|---|
| 1. Pas d'image ≠Etat du témoin : Eteint | Ÿ Vérifiez que le cordon secteur est branché correctement. Si le problème persiste, éteignez le moniteur quelques minutes avant de le rallumer. |
| ≠Etat du témoin : Bleu ≠Etat du témoin : Jaune ≠Etat du témoin : Jaune clignotant (2 éclairs) | Ÿ Vérifiez les réglages « luminosité ». Ÿ Commutez l'entrée de signal en appuyant sur le bouton de sélection de signal d'entrée en face avant du moniteur. Ÿ Essayez d'appuyer sur une touche du clavier ou de cliquer avec la souris.(p.26) Ÿ Essayez d'appuyer sur le bouton d'allumage de l'ordinateur. |
| 2. Les messages d'erreur ci-dessous restent à l'écran 40 secondes.  <p>Vérifier signal</p> <p>Analogique</p> <p>Absence Signal</p> | Ce message apparaît quand le signal d'entrée n'est pas correct, même si le moniteur fonctionne correctement. Ÿ Si l'image s'affiche correctement après quelques instants, le moniteur n'est pas en cause. (Certains ordinateurs ne fournissent pas de signal de sortie quelque temps après le démarrage). Ÿ Vérifiez que l'ordinateur est allumé. Ÿ Vérifiez que le câble de signal est branché correctement sur la carte graphique ou l'ordinateur. Ÿ Commutez l'entrée de signal en appuyant sur le bouton de sélection de signal d'entrée en face avant du moniteur. |
| ≠A chaque apparition d'un message indiquant une erreur de signal, la fréquence du signal apparaît en rouge.  <p>Erreur de Signal</p> <p>Numérique</p> <p>fD: 70.0MHz</p> <p>fH: 40.0kHz</p> <p>fV: 60.0Hz</p> | Ÿ Utilisez le logiciel de la carte graphique pour modifier la fréquence d'affichage. (Consultez le manuel de la carte graphique). |

| Problèmes | Points à vérifier et solutions possibles |
|--|--|
| <p>3. Position d'image incorrecte.</p>  | <p>ÿ Réglez la position de l'image par le menu <Position>. (p.22)</p> <p>ÿ Les deux modes d'affichage, VGA 720 x 400 (70 Hz) et 320 x 200 (70 Hz), ont les mêmes synchronisations de signaux. Ce réglage permet de sélectionner le mode d'affichage voulu. (Cette fonction n'a d'effet que pour une résolution VGA 720 x 400 (75 Hz) ou 320 x 200 (70 Hz).</p> <p>ÿ Si le problème persiste, utilisez le logiciel livré avec la carte graphique pour modifier la position de l'image, si possible.</p> |
| <p>4. Barres de distorsion verticales.</p>  | <p>ÿ Réduisez les barres verticales par le réglage <Horloge>. (p.21)</p> |
| <p>5. Barres de distorsion horizontales.</p>  | <p>ÿ Réduisez les barres horizontales par le réglage <Phase>. (p.21)</p> |
| <p>6. Lettres ou lignes floues.</p> | <p>ÿ Désactivez la fonction de <Lissage>. (p.22)</p> |
| <p>7. Luminosité trop faible ou trop grande.</p> | <p>ÿ Réglez le <Contraste et luminosité> (Le rétroéclairage du moniteur LCD a une durée de vie limitée. Si l'écran s'assombrit ou scintille, prenez contact avec votre revendeur.)</p> |
| <p>8. Image rémanente.</p> | <p>ÿ Après une modification d'une image restée affichée pendant longtemps, une ombre de l'image précédente peut persister. L'image rémanente peut être éliminée progressivement par modification de l'image affichée. Utilisez la fonction "Délai d'extinction" et évitez de laisser l'écran allumé en permanence (p.18).</p> |
| <p>9. L'écran comporte des pixels défectueux (points légèrement plus sombres ou plus clairs).</p> | <p>ÿ C'est une caractéristique du panneau d'affichage, et non pas un défaut du produit.</p> |

| Problèmes | Points à vérifier et solutions possibles |
|--|---|
| 10. Impossible de sélectionner la fonction <Lissage>. | ÿ <Lissage> est désactivé quand l'écran est en 1024 x 768. |
| 11. Le bouton de réglage automatique ne fonctionne pas. | ÿ Le verrouillage des réglages est sans doute activé. Pour le déverrouiller : éteignez le moniteur LCD. Rallumez-le en maintenant enfoncé le bouton de réglage automatique. (p.18) |
| 12. Le bouton Entrée ne fonctionne pas. | ÿ Le verrouillage des réglages est sans doute activé. Pour le déverrouiller : éteignez le moniteur LCD. Rallumez-le en maintenant enfoncé le bouton de réglage automatique. (p.18) ÿ La fonction de cadrage automatique est destinée aux ordinateurs Macintosh ou PC sous Windows. Elle peut ne pas fonctionner correctement dans les cas suivants. Æ Avec un compatible PC sous MS-DOS (sans Windows). Æ Avec un motif de fond d'écran ou de papier peint noir. ÿ Certains signaux de cartes graphiques peuvent ne pas donner de bons résultats. |
| 13. Le bouton de sélection de signal ne fonctionne pas. | ÿ L'ordinateur avec carte graphique numérique est peut-être en mode éteint (témoin d'allumage clignotant en jaune). Essayez d'appuyer sur le bouton d'alimentation du moniteur et de rappuyer sur le bouton de sélection de signal d'entrée. |

Problèmes d'écran tactile

| Problèmes | Points à vérifier et solutions possibles |
|---|--|
| <p>14. Le curseur se déplace de façon saccadée. / les lignes tracées ne sont pas droites ou pas continues.</p> | <p>ÿ Placez le moniteur à l'écart des masses métalliques.</p> <p>ÿ Utilisez l'option Stabilize Cursor du logiciel TouchWare (pilote d'écran tactile).</p> |
| <p>15. La position du curseur n'est pas correcte. / le curseur saute.</p> | <p>ÿ Le tracé tactile pendant une durée prolongée peut causer des sauts du curseur ou une position incorrecte.</p> <p>ÿ Eloignez les pièces en métal de la surface du panneau.</p> <p>ÿ Pointez et touchez l'écran avec un seul doigt. Gardez les autres doigts à l'écart de l'écran tactile. Ne laissez pas la main posée sur le moniteur ou sur la carrosserie sans toucher l'écran.</p> <p>ÿ Ne touchez pas l'écran pendant le démarrage de l'ordinateur. Touchez l'écran après la disparition de la fenêtre de démarrage de TouchWare.</p> <p>ÿ Les aérosols contre l'électricité statique peuvent avoir une influence sur la sensibilité du panneau tactile. N'en utilisez pas pour le nettoyage.</p> |
| <p>16. Le curseur ne fonctionne pas.</p> | <p>ÿ N'appuyez pas au même point de l'écran pendant plus de 15 secondes.</p> |
| <p>17. L'ordinateur se bloque lors de l'utilisation du moniteur sans le panneau tactile.</p> | <p>ÿ Pour utiliser le moniteur sans le câble du panneau tactile, désinstallez le pilote d'écran tactile de l'ordinateur.</p> |

7. NETTOYAGE

Un nettoyage périodique est recommandé pour conserver son aspect neuf au moniteur et prolonger sa durée de vie.

NOTE

⚠ N'utilisez jamais de diluant, de benzine, d'alcool (éthanol, méthanol ou alcool isopropylique), de poudre abrasive ou solvant fort qui pourraient endommager la carrosserie ou l'écran LCD.

⚠ Les aérosols contre l'électricité statique peuvent avoir une influence sur la sensibilité du panneau tactile. N'en utilisez pas pour le nettoyage.

Carrosserie

Pour enlever les taches, utilisez un chiffon doux légèrement humide et un détergent doux. Ne pulvérisez jamais le produit de nettoyage directement vers la carrosserie. (Pour plus de détails, consultez la documentation de l'ordinateur).

Panneau

⚠ Vous pouvez nettoyer la surface de l'écran avec un chiffon doux, par exemple de la gaze, du coton ou du papier optique.

⚠ Si nécessaire, vous pouvez enlever les taches tenaces en humidifiant un chiffon avec de l'eau pour améliorer le nettoyage.

8. CARACTERISTIQUES

| | | |
|--|---|---|
| Panneau LCD | 38 cm (15,0 pouces), panneau LCD couleur TFT avec revêtement antireflet durci Angle de visualisation : H :170 V :170 Temps réponse: approx. 55 ms | |
| Pas de masque | 0,297mm | |
| Fréquence de balayage horizontal | Analogique : 24 - 61 kHz (automatique) Numérique : 31 - 49 kHz | |
| Fréquence de balayage vertical | Analogique : 55 - 75 Hz (automatique) (Numérique) : 59 - 61Hz, (texte VGA: 70 Hz) | |
| Résolution | 0,8 M pixels (1024 points x 768 lignes) | |
| Fréquence de point (maximale) | Analogique : 79 MHz Numérique : 66 MHz | |
| Couleurs affichées | 16 millions de couleurs (maximum) | |
| Zone d'affichage | 304,1 mm x 228,1 mm (11,9" (H) x 8,9" (V)) (diagonale d'image visible: 381 mm (15,0")) | |
| Ecran tactile | SE | Microsoft Windows 2000/XP (non compatible avec Mac OS) |
| | Protocole de communication | Série RS-232C |
| | Méthode de détection | Numérisation capacitive analogique par contact du doigt |
| Alimentation | 100-120/200-240 Vca \pm 10 %, 50/60 Hz, 0,7-0,6A/0,4-0,35 A | |
| Consommation électrique | Maxi : 40 W (avec haut-parleur) Mode économie d'énergie : Inférieure à 3 W | |
| Connecteur d'entrée | D-Sub mini 15 broches, DVI-D | |
| Signal d'entrée analogique (synchro) | Séparée, TTL, positif/négatif | |
| Signal d'entrée analogique (vidéo) | 0,7Vp-p/75T Positive | |
| Signal d'entrée (numérique) | Liaison unique TMDS | |
| Enregistrement de signaux | 45 (prédéfinis en usine : 12 analogiques) | |
| Plug & Play | VESA DDC 2B | |
| Puissance de sortie d'amplificateur (maxi) | 1 W + 1 W | |
| Entrée ligne | Impédance d'entrée 11 kT (mini) Sensibilité d'entrée : 500 mV | |
| Dimensions | 346 mm (L) x 369 mm (H) x 157 mm (P) (13,4 " (L) x 14,5" (H) x 6,2" (P)) | |
| Dimensions (sans support) | 346 mm (L) x 301 mm (H) x 48 mm (P) (13,4" (L) x 11,6" (H) x 1,9" (P)) | |
| Masse | 5,0 kg (11,2 lbs.) | |
| Masse (sans support) | 4,1kg (9,0 lbs.) | |

| | | |
|--|----------------------------|--|
| Environment | Température | Fonctionnement : 0 °C~35 °C (32 °F~ 95 °F) Stockage : -20 °C ~ 60 °C (-4 °F~ 140 °F) |
| | Humidité | 30 % à 80 % d'humidité relative sans condensation |
| | Pression | 860 à 1060 hPa |
| Certifications et conformités aux normes | 100-120 Vca 200-240 Vca | CB, NRTL/C-TÜV, FCC-B, Programme EPA ENERGY STAR CE(93/42/EEC), CB, TÜV Rheinland/GM, Programme EPA ENERGY STAR |
| Classement du matériel | | Type de protection contre les chocs électriques : Classe I Classe EMC: EN60601-1-2 2001 groupe 1 Classe B Classification du matériel médical (MDD 93/42/EEC): Classe I |

Réglages par défaut

| | Entrée analogique | Entrée numérique |
|------------------------|--------------------------|------------------|
| Luminosité | 100% | |
| Lissage | 3 | |
| Température de couleur | Désactivé (blanc normal) | |
| PowerManager | VESA DPMS | DVI DMPM |
| Signal d'entrée | Auto | |
| Délai d'extinction | Désactivé | |
| Langue | Anglais | |

Dimensions

en mm (pouces)

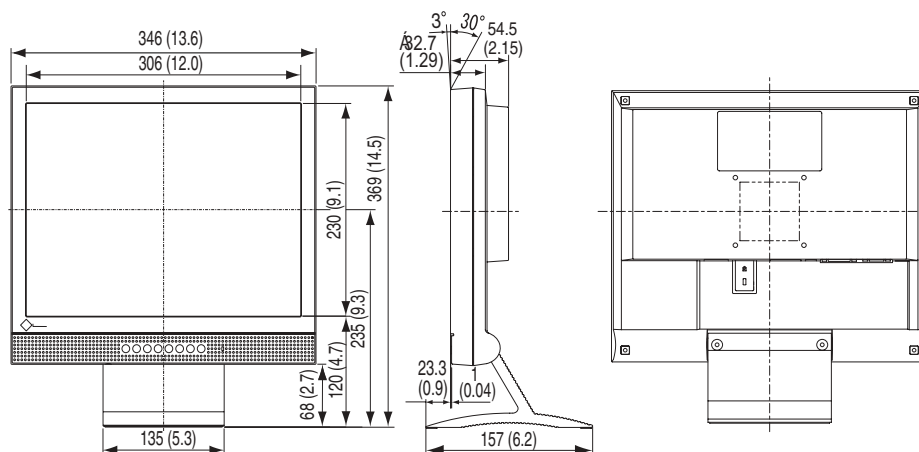

Affectation des Broches

Connecteur D-Sub mini 15 broches

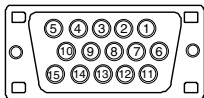

| Pin No. | Signal | Pin No. | Signal | Pin No. | Signal |
|---------|-------------|---------|----------------|---------|----------------|
| 1 | Red video | 6 | Red ground | 11 | Ground Shorted |
| 2 | Green video | 7 | Green ground | 12 | Data (SDA) |
| 3 | Blue video | 8 | Blue ground | 13 | H. Sync |
| 4 | Ground | 9 | No pin | 14 | V. Sync |
| 5 | No pin | 10 | Ground Shorted | 15 | Clock (SCL) |

Connecteur DVI-D

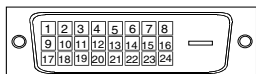

| Pin No. | Signal | Pin No. | Signal | Pin No. | Signal |
|---------|----------------------|---------|---------------------|---------|---------------------|
| 1 | TMDS Data2- | 9 | TMDS Data1- | 17 | TMDS Data0- |
| 2 | TMDS Data2+ | 10 | TMDS Data1+ | 18 | TMDS Data0+ |
| 3 | TMDS Data2/4 Shield | 11 | TMDS Data1/3 Shield | 19 | TMDS Data0/5 Shield |
| 4 | NC* | 12 | NC | 20 | NC |
| 5 | NC | 13 | NC | 21 | NC |
| 6 | DDC Clock (SCL) | 14 | +5V Power | 22 | TMDS Clock shield |
| 7 | DDC Data (SDA) | 15 | Ground (For +5V) | 23 | TMDS Clock+ |
| 8 | Analog Vertical Sync | 16 | Hot Plug Detect | 24 | TMDS Clock- |

(*NC : Non connectée)

Port RS-232C (mini-DIN 6 broches)



| Broche | Signal |
|--------|--------|
| 1 | NC* |
| 2 | NC |
| 3 | TXD |
| 4 | RXD |
| 5 | NC |
| 6 | MASSE |

(*NC : Non connectée)

9. GLOSSAIRE

DVI

(Digital Visual Interface)

Interface numérique pour écran plat. L'interface DVI peut transmettre directement les signaux numériques de l'ordinateur sans les pertes de la méthode « TMDS ».

Il existe deux types de connecteurs DVI. Le premier est le connecteur DVI-D réservé à l'entrée de signaux numériques. L'autre est le connecteur DVI-I qui accepte des signaux numériques ou analogiques.

DVI DMPM

(DVI Digital Monitor Power Management)

Système d'économie d'énergie adapté à l'interface numérique. L'état « moniteur allumé » (mode de fonctionnement normal) et « actif éteint » (Mode économie d'énergie) sont indispensables pour le mode d'alimentation DVI-DMPM du moniteur.

Gamma

La relation non linéaire entre la luminosité d'un écran et la valeur du signal d'entrée est appelée « caractéristique Gamma ». Les valeurs de gamma les plus faibles affichent les images les plus délavées et les valeurs les plus élevées donnent les images à plus haut contraste.

Horloge

L'électronique du moniteur LCD doit convertir le signal d'entrée analogique en signaux numériques. Pour convertir correctement ce signal, le moniteur LCD doit produire les mêmes fréquences de points que la carte graphique. Tout décalage de cette fréquence d'horloge se traduit par l'apparition de barres de distorsion verticales sur l'écran.

Niveau

Ce réglage modifie le niveau du signal de sortie pour permettre l'affichage de la totalité de la palette de couleurs (256 couleurs).

Phase

Le réglage de phase détermine le point d'échantillonnage de la conversion du signal analogique d'entrée en signal numérique. Le réglage de phase après le réglage d'horloge permet d'obtenir une image nette.

Réglage de gain

Réglage de chaque composante de couleur rouge, verte et bleue. La couleur du moniteur LCD est obtenue par le filtre du panneau. Les trois couleurs primaires sont le rouge, le vert et le bleu. Les couleurs affichées par le moniteur sont obtenues par combinaison de ces trois composantes. Il est possible de modifier la tonalité des couleurs en réglant la quantité de lumière qui passe par chacun des filtres de couleur.

Rémanence d'image

La rémanence d'image est une caractéristique des moniteurs LCD laissés inactifs avec la même image pendant un certain temps. L'image rémanente disparaît progressivement après affichage d'autres images.

Résolution

Le panneau LCD est constitué d'un nombre fixe d'éléments d'image ou pixels qui s'allument pour former l'image affichée à l'écran. L'écran EIZO L362T est constitué de 1024 pixels horizontaux et 768 pixels verticaux. A la résolution de 1024 x 768, tous les pixels sont affichés en plein écran.

sRGB (Standard RGB)

« Norme internationale pour l'espace de couleurs rouge, vert et bleu » Espace de couleurs définie dans le but d'assurer la correspondance des couleurs entre applications et périphériques matériels : moniteur, scanners, imprimantes et appareils photo numériques. L'espace de couleurs normalisé sRGB permet aux internautes d'assurer une synchronisation précise des couleurs.

Température de couleur

La température de couleur est une méthode de mesure de la tonalité du blanc, indiquée généralement en degrés Kelvin. Aux hautes températures de couleur le blanc apparaît légèrement bleuté, aux températures les plus basses il apparaît rougeâtre. Les moniteurs d'ordinateurs donnent généralement leur meilleures performances avec des températures de couleur élevées.

5000 K : Blanc légèrement rosé.

6500 K : Blanc chaud, comparable à la lumière du jour ou à du papier blanc.

9300 K : Blanc légèrement bleuté.

TMDS

(Transition Minimized Differential Signaling)

Méthode de transition de signal pour l'interface numérique.

VESA DPMS

(Video Electronics Standards Association - Display Power Management Signaling)

Acronyme VESA signifie « Video Electronics Standards Association », et DPMS « Display Power Management Signaling ». DPMS est une norme de communication permettant aux cartes graphiques et aux ordinateurs de piloter les économies d'énergie du moniteur.

APPENDIX/ANHANG/ANNEXE

Preset Timing Chart for Analog input Timing-Übersichten für Analog Eingang Synchronisation des Signaux pour Analog numerique

Based on the signal diagram shown below 12 factory presets have been registered in the monitor's microprocessor.

Der integrierte Mikroprozessor des Monitors unterstützt 12 werkseitige Standardeinstellungen (siehe hierzu die nachfolgenden Diagramme).

12 signaux ont été enregistrés en usine dans le microprocesseur du moniteur, conformément au diagramme de synchronisation ci-dessous.

| Mode | Dot Clock MHz | Sync Polarity | | Frequencies | |
|-------------------------|---------------|---------------|-------|-------------|-------|
| | | H | V | H kHz | V Hz |
| VGA Mode13 320 × 200 | 25.2 | Nega. | Nega. | 31.47 | 59.94 |
| VGA 640 × 480 | 25.2 | Nega. | Nega. | 31.47 | 59.94 |
| VGA 720 × 400 | 28.3 | Nega. | Posi. | 31.47 | 70.09 |
| VESA 640 × 480 | 31.5 | Nega. | Nega. | 37.86 | 72.81 |
| VESA 640 × 480 | 31.5 | Nega. | Nega. | 37.50 | 75.00 |
| VESA 800 × 600 | 36.0 | Posi. | Posi. | 35.16 | 56.25 |
| VESA 800 × 600 | 40.0 | Posi. | Posi. | 37.88 | 60.32 |
| VESA 800 × 600 | 50.0 | Posi. | Posi. | 48.08 | 72.19 |
| VESA 800 × 600 | 49.5 | Posi. | Posi. | 46.88 | 75.00 |
| VESA 1024 × 768 | 65.0 | Nega. | Nega. | 48.36 | 60.00 |
| VESA 1024 × 768 | 75.0 | Nega. | Nega. | 56.48 | 70.07 |
| VESA 1024 × 768 | 78.8 | Posi. | Posi. | 60.02 | 75.03 |

For U.S.A, Canada, etc. (rated 100-120 Vac) Only

FCC Declaration of Conformity

We, the Responsible Party EIZO NANA O TECHNOLOGIES INC.
5710 Warland Drive, Cypress, CA 90630
Phone: (562) 431-5011

declare that the product Trade name: EIZO
Model: FlexScan L362T

is in conformity with Part 15 of the FCC Rules. Operation of this product is subject to the following two conditions: (1) this device may not cause harmful interference, and (2) this device must accept any interference received, including interference that may cause undesired operation.

This equipment has been tested and found to comply with the limits for a Class B digital device, pursuant to Part 15 of the FCC Rules. These limits are designed to provide reasonable protection against harmful interference in a residential installation. This equipment generates, uses, and can radiate radio frequency energy and, if not installed and used in accordance with the instructions, may cause harmful interference to radio communications. However, there is no guarantee that interference will not occur in a particular installation. If this equipment does cause harmful interference to radio or television reception, which can be determined by turning the equipment off and on, the user is encouraged to try to correct the interference by one or more of the following measures.

- * Reorient or relocate the receiving antenna.
- * Increase the separation between the equipment and receiver.
- * Connect the equipment into an outlet on a circuit different from that to which the receiver is connected.
- * Consult the dealer or an experienced radio/TV technician for help.

Changes or modifications not expressly approved by the party responsible for compliance could void the user's authority to operate the equipment.

Note

Use the attached specified cable below or EIZO signal cable with this monitor so as to keep interference within the limits of a Class B digital device.

- AC Cord
- Shielded Signal Cable
- Stereo mini-jack cable

Canadian Notice

This Class B digital apparatus complies with Canadian ICES-003.
Cet appareil numérique de la classe B est conforme à la norme NMB-003 du Canada.

Recycle Auskunft

Die Rücknahme dieses Produktes nach Nutzungsende übernimmt EIZO in Deutschland zusammen mit dem Partner von Roll MBB Recycling GmbH. Dort werden die Geräte in ihre Bestandteile zerlegt, die dann der Wiederverwertung zugeführt werden. Um einen Abholtermin zu vereinbaren und die aktuellen Kosten zu erfahren, benutzen Sie bitte folgende Rufnummer: 02153-73 35 00. Weitere Informationen finden Sie auch unter der Internet-Adresse: www.eizo.de.

Recycling Information for customers in Switzerland:

All recycling information is placed in the SWICO's website.
<http://www.swico.ch>

Recycling-Information für Kunden in der Schweiz:

Alle Informationen zum Thema Recycling finden Sie auf der Homepage des Branchenverbandes SWICO.

<http://www.swico.ch>

Renseignements de recyclage pour les clients en Suisse:

Vous trouvez tous les renseignements pour le sujet de recyclage sur la page WEB de l'UNION DE BRAN CHE SWICO.

<http://www.eizo.com/cotact/index.html>

Recycling Information for customers in USA:

All recycling information is placed in the EIZO Nanao Technologies, Inc's website.
<http://www.eizo.com/contact/index.html>

Återvinnings information för kunder i Sverige:

All information om återvinning finns på Eizo Nordics hemsida:
www.eizo.se